

고객님께

이 설명서에는 Bang & Olufsen 제품의 일상적인 사용에 대한 일반적인 정보가 들어 있습니다. 구입하신 매장에서 제품을 배송, 설치한 후 설정해 드릴 것입니다.

BeoMaster 5는 BeoSound 5와 함께 사용하거나 TV에 연결할 수 있습니다. BeoMaster 5를 TV에 연결한 경우에는 이 설명서에 나온 작동 방식이 적용됩니다. BeoSound 5에 연결한 경우에는 BeoSound 5에 동봉된 설명서를 참조하십시오.

BeoMaster 5 기능을 사용하려면 인터넷에 연결해야 하며, 장치로 음악을 전송해야 합니다. 이 작업을 위해 전용 소프트웨어 BeoConnect 및 BeoPlayer를 사용할 수 있습니다. 전용 소프트웨어의 사용 방법은 소프트웨어에 동봉된 설명서에 나와 있습니다.

설명서는 www.bang-olufsen.com/guides에서 찾아보실 수 있습니다.

www.bang-olufsen.com에서도 제품에 관한 자세한 내용과 관련 FAQ를 확인하실 수 있습니다.

가까운 Bang & Olufsen 매장은 궁금한 점들을 가장 먼저 문의하실 수 있는 곳입니다.

Bang & Olufsen 웹 사이트에서 가까운 매장을 찾아보십시오...

www.bang-olufsen.com

경고: 화재 또는 전기 충격 위험이 있으므로, 기기가 비에 젖거나 습기에 노출되지 않도록 하십시오. 기기에 물방울이 떨어지거나 물이 튀지 않게 하고, 화분과 같이 액체가 든 물건을 기기 위에 올려 놓지 마십시오.

AC 전원에서 기기를 완전히 분리하려면 전원 콘센트에서 전원 플러그를 뽑으십시오. 분리된 장치는 바로 작동할 수 있는 상태여야 합니다.



정삼각형 안에 화살표 모양 번개가 들어있는 기호는 사람에게 전기 충격을 일으킬 위험이 있는 충분한 수준의 절연되지 않은 "위험한 전압"이 제품 내에 있음을 사용자에게 경고하는 것입니다.



정삼각형 안에 느낌표가 있는 기호는 제품에 동봉된 책자에 중요한 작동 및 유지 관리(수리) 지침이 있음을 사용자에게 경고하는 것입니다.

주의사항

- 스포트라이트와 같은 인공 조명이나 직사광선이 비추는 곳에 제품을 두지 마십시오.
- 지침에 따라 제품을 설정하고 설치, 연결했는지 확인하십시오.
- 한 번 설치 후 이동이 적은 안정적인 표면이나 스탠드 위에 제품을 놓으십시오. Bang & Olufsen 전용 스탠드 및 벽걸이용 거치대만 사용하십시오!
- 제품 위에 어떤 물건도 올려 놓지 마십시오.
- 습기가 높거나 비가 내리는 장소, 열원 주변에 제품을 두지 마십시오.
- 이 제품은 건조한 실내 가정 환경에서 사용하도록 제작되었습니다. 10~40° C 온도 범위에서 사용하십시오.
- 원활한 환기를 위해 제품 주변에 충분한 공간을 확보해 두십시오.
- 모든 케이블을 다 연결할 때까지 시스템에 있는 어떤 제품에도 전원을 공급하지 마십시오.
- 제품을 분해하려 하지 마십시오. 기술적인 문제는 전문 서비스 직원에게 맡기십시오.
- 전원 콘센트에서 플러그를 뽑아야만 제품이 완전히 꺼집니다.
- 멀티미디어 시스템에서 기기의 상호 연결과 정확하고 안전한 설치를 보장하려면 다음 지침을 따르십시오.
- 제품에 동봉된 플러그와 전원 코드는 이 제품을 위해 특별히 설계된 것입니다. 파손된 전원 코드나 플러그를 임의로 교체하지 마십시오. Bang & Olufsen 매장에서 새 제품을 구입해야 합니다.

목차







- 6 메뉴 및 기호
- 7 음악 듣기
- 8 리모컨 사용 방법
- 10 소스 작동
- 12 N.MUSIC
- 13 N.RADIO
- 14 PHOTO
- 15 WEB
- 16 링크 룸에서 사용하기
- 18 사운드 시스템 설치

메뉴 및 기호

N.MUSIC 및 보기

이 메뉴는 BeoSound 5 없이 BeoMaster 5를 단독으로 사용할 때만 사용할 수 있습니다.

GO	Source selection
EXIT	Leave mode
GO	Add to playlist
1	Home/Return
2	.
3	Random on/off
4	Show info/Hide info
5	List root
6	Play all/Play group
7	Full Size cover/Track info view
8	Delete
.	
0	Rename

	Playlists
	Genre
	Artists
	Albums
	Titles
	Folders

N.RADIO 및 보기

이 메뉴는 BeoSound 5 없이 BeoMaster 5를 단독으로 사용할 때만 사용할 수 있습니다.

GO	Source selection
EXIT	Leave mode
GO	Add to playlist
1	Home/Return
2	.
3	.
4	.
5	List root
6	.
7	.
8	Delete
9	Configuration
0	Rename









	Playlists
	Genre
	Language
	Country
	Titles



PHOTO 및 보기

GO	Source selection
EXIT	Leave mode
GO	Add to playlist
1	Home/Return
2	.
3	Slideshow
4	Show info/Hide info
5	List root
6	Rotate right
7	Zoom/Zoom off
8	Delete
9	Configuration
0	Rename

	Playlists
	Dates
	Folders

WEB 및 보기

GO	Source selection
EXIT	Leave mode
GO	Add to bookmark
1	Home/Return
2	.
3	Popup list
4	Previous
5	List root
6	Next
7	.
8	Delete
9	Configuration
0	Rename

	Bookmarks
	History
	Popups

BeoMaster 5는 현재 집에서 사용 중인 Bang & Olufsen 제품으로 다양한 소스를 즐길 수 있도록 지원합니다. 디지털 음악과 인터넷 라디오를 듣고, 디지털 사진과 비디오를 보며, 웹 사이트를 방문해 보십시오.

사용하기 전에

자세한 내용은 BeoConnect와 함께 컴퓨터에 설치된 설명서를 참조하십시오.*

→ 컴퓨터에서 BeoMaster 5로 디지털 콘텐츠를 전송하십시오.

www.bang-olufsen.com/software downloads
에서 Windows 또는 Mac용 BeoConnect를 다운로드할 수 있습니다.

BeoMaster 5 소스

BeoMaster 5가 시작되면 소스 선택 메뉴에서 소스를 켤 수 있습니다.

PC	↕	PLAY	또는	1-4
누르기* ²	선택 소스	소스 켜기		소스 선택 및 켜기

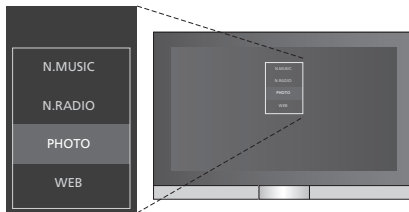

중요

BeoPlayer/BeoPort *BeoConnect

컴퓨터에 BeoPlayer 또는 BeoPort 소프트웨어가 있으면, 이 소프트웨어로 음악을 전송할 수도 있습니다. BeoConnect는 iTunes 등의 미디어 플레이어를 BeoMaster 5로 연결하는 링크 역할을 합니다. 연결된 PC 또는 Mac에서 전용 BeoConnect 소프트웨어를 사용하여 BeoMaster 5로 음악을 전송할 수 있습니다.

²*Beo4에 PC 표시

Beo4에 PC를 표시하려면 Beo4 기능 목록에 이를 먼저 추가해야 합니다. 자세한 내용은 Beo4에 동봉된 설명서를 참조하십시오.

리모컨 사용 방법

Beo6 작동



BeoMaster 5는 Beo6 리모컨으로 작동할 수 있지만, Beo6와 작동 방법이 유사한 Beo5로도 작동할 수 있습니다.

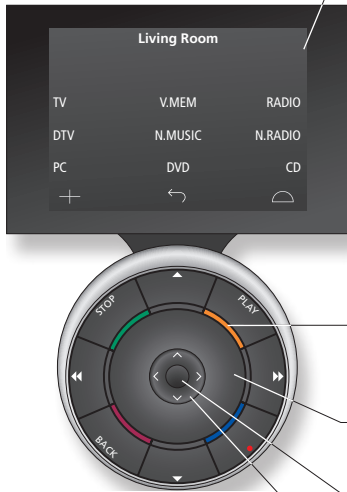

PC

BeoMaster 5 켜기



Beo6 디스플레이에서 뒤로 돌아가기

Zones 또는 Speaker와 같은 SCENE 버튼 불러오기
다시 누르면 돌아갑니다.숫자를 불러와 트랙 또는 방송 선택
다시 누르면 돌아갑니다.

STOP

재생 일시 정지 및 중지

PLAY

재생 시작

BACK

메뉴 삭제
다시 누르면 전환됩니다.특정 컬러 기능 선택
컬러 옆에 있는 볼륨 휠을 누릅니다.돌리면서 볼륨 조절
시계 반대 방향으로 빨리 돌리면 음소거됩니다.선택한 트랙 재생, 방송 듣기 등.
가운데 버튼은 선택과 승인에 사용합니다.왼쪽, 오른쪽, 위, 아래 탐색 버튼
원하는 방향으로 버튼을 눌러 메뉴 항목을 이동합니다.

그룹 및 앨범 찾아보기

트랙 또는 방송 한 단계씩 이동
길게 누르면 계속 이동합니다.

대기

중요 - 자세한 내용은 www.bang-olufsen.com을 참조하십시오.

리모컨 리모컨 작동에 관한 일반적인 정보는 리모컨에 동봉된 설명서를 참조하십시오.
Beo6의 소프트 버튼 활성화된 소스에 따라, 화면에 나타나는 소프트 버튼이 다릅니다. 화면을 터치하면 기능이 활성화됩니다.

Beo4 작동

이 설명서의 내용과 같이 Beo4 리모컨으로도 BeoMaster 5를 작동할 수 있습니다.



PC

LIST를 눌러 PC 표시 소스를 작동하려면 가운데 버튼을 누르십시오.

0-9

트랙, 방송 또는 옵션 번호 선택

LIST

Beo4 디스플레이에 기능 또는 소스의 추가 "버튼" 표시 수 또는 ∨를 누르면 목록을 한 단계씩 이동합니다.

MENU

메뉴 불러오기



트랙 또는 방송 한 단계씩 이동
길게 누르면 계속 이동합니다.



그룹 및 앨범 찾아보기



탐색 버튼 및 가운데 버튼: <, >, ∨, ∨ 이동
원하는 방향으로 버튼을 눌러 메뉴 항목을 이동합니다.

가운데 버튼: 설정을 선택하고 확인하려면 가운데를 누르십시오.



컬러 목록 콘텐츠 재생
길게 누르면 컬러 목록에 콘텐츠를 추가하거나 목록에서 제거할 수 있습니다.



눌러서 볼륨 조절
버튼 가운데를 누르면 음소거됩니다.

STOP

재생 일시 중지

PLAY

재생 시작

BACK

메뉴 삭제



대기

소스 작동

소스를 불러와 작동합니다. 작동의 기본 원칙은 모든 소스가 동일합니다. 추가 기능은 메뉴에서 찾아 볼 수 있습니다.

이 설명서에 나온 N.MUSIC 및 N.RADIO 작동은 BeoMaster 5를 BeoSound 5에 연결하지 않았을 때만 적용되며, 사진 및 웹 작동은 BeoMaster 5를 TV에 연결했을 때만 적용됩니다.

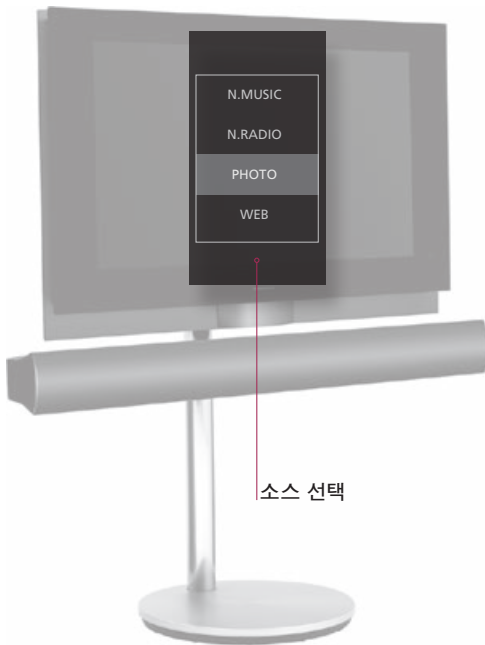

소스 선택

Beo6 작동



소스 선택

BeoMaster 5를 켜고 소스를 선택합니다.

소스 변경

소스 선택 메뉴를 불러와 소스를 변경합니다.*¹

메뉴 불러오기 및 보기 변경

한 단계씩 그룹을 이동합니다.

그룹/목록 찾아보기

그룹을 보고 특정 트랙, 방송, 사진 또는 웹 사이트를 봅니다.*²

목록에 추가하기

목록에서 제거하기*³

컬러 목록에 추가/컬러 목록에서 제거

항목이 있는 경우, 컬러 목록에서 이 항목을 제거합니다. 재생 목록 보기를 제외한 모든 보기에 적용됩니다.

정보

N.MUSIC	디지털 음악 파일.
N.RADIO	인터넷에서 이용할 수 있는 라디오 방송.
PHOTO	TV 화면에 표시되는 디지털 사진 및 비디오 클립.
WEB	TV 화면에 표시되는 선택한 웹 사이트.
항목	트랙, 사진, 방송, 목록, 앨범 등의 항목.
그룹	하나 이상의 항목으로 구성된 그룹.
목록	재생 목록 또는 컬러 목록을 참조하십시오.

Beo4 작동



PC			소스 선택 및 확인 완료
누르기			
MENU			
메뉴 불러오기	소스 선택 메뉴 불러오기	소스 선택 및 확인 완료	
MENU +	5		
메뉴 불러오기	누르기	보기 선택 및 확인 완료	
	또는		
한 단계씩 그룹/목록 이동	그룹/목록 확장	그룹/목록 들어가기	그룹/목록 축소
길게 누르기	목록 선택 및 확인 완료		
MENU +	8		
메뉴 불러오기	누르기	화면에 나타나는 지침 따르기	
길게 누르기			

LIST			
PC 선택 및 확인 완료	소스 선택 및 확인 완료		
MENU			
메뉴 불러오기	소스 선택 및 확인 완료		
MENU 5			
메뉴 불러오기	보기 선택 및 확인 완료		
	또는		
한 단계씩 그룹/목록 이동	그룹/목록 확장	그룹/목록 들어가기 또는 축소	
길게 누르기	목록 선택 및 확인 완료		
MENU 8			
메뉴 불러오기	누르기	화면에 나타나는 지침 따르기	
길게 누르기			

¹*소스 선택 1에서 4까지 숫자 버튼으로 소스를 선택할 수 있습니다.
²*그룹/목록 건너뛰기 리모컨 왼쪽/오른쪽을 누르면 그룹/목록을 건너뛸 수 있습니다.
³*목록 또는 그룹에서 콘텐츠 제거 목록 및 컬러 목록에서 콘텐츠를 제거할 수 있습니다. 다른 모든 보기에서는 이 기능으로 콘텐츠를 삭제할 수 없습니다.

참고! BeoMaster 5를 켜면 제품이 구동할 때까지 다소 시간이 걸릴 수 있습니다.

CD를 모두 치워놓고도 BeoMaster 5로 음악을 들을 수 있습니다. BeoMaster 5로 복사해둔 음악을 장르, 아티스트, 앨범, 제목, 폴더별로 찾아볼 수 있습니다. 여기 나온 작동 방법은 BeoSound 5가 아닌 TV에 BeoMaster 5를 연결했을 때만 적용됩니다.

현재 트랙으로 커서 옮기기

재생 중인 트랙으로 커서를 옮깁니다.

→ 메뉴 불러오기

→ 'Home/Return'은 1번 누름

임의 재생 켜기/끄기

선택한 그룹에서 무작위로 트랙을 재생합니다.

→ 메뉴 불러오기

→ 'Random on/off'는 3번 누름

정보 표시/숨기기

트랙 정보를 불러옵니다.

→ 메뉴 불러오기

→ 'Show info/Hide info'는 4번 누름

보기 표시

N.MUSIC에 사용할 보기를 표시합니다.

→ 메뉴 불러오기

→ 'List root'는 5번 누름

전체 재생/그룹 재생

전체 음악 컬렉션 또는 그룹/목록을 재생하도록 사운드 시스템을 설정합니다.

→ 메뉴 불러오기

→ 'Play all/Play group'은 6번 누름

커버/트랙 정보

풀 사이즈 커버 또는 트랙 정보를 화면에 표시합니다.

→ 메뉴 불러오기

→ 'Full Size cover/Track info view'는 7번 누름

콘텐츠 삭제

삭제하려는 콘텐츠를 선택합니다.

→ 트랙/앨범/그룹/목록 선택

→ 메뉴 불러오기

→ 'Delete'는 8번 누름

→ 화면에 나타나는 지침을 따릅니다.

정보

- 그룹 설명서** 그룹이란 목록, CD, 사진 앨범 등을 말합니다. 전용 소프트웨어 및 BeoMaster 5에 대해 자세히 알아보려면, 컴퓨터에서 BeoConnect 설명서를 찾아 보십시오.
- 목록 편집 백업** 컴퓨터에서 목록을 만들고 편집하는 것이 좋습니다. BeoMaster 5에 저장한 음악 및 사진 파일을 백업해 두십시오. 컴퓨터의 BeoMaster 5 네트워크 드라이브에 있는 콘텐츠를 이동식 하드 디스크나 CD에 복사하면 됩니다.

참고! BeoSound 5를 연결한 경우, N.MUSIC 및 N.RADIO의 모든 작동은 BeoSound 5에서 실시됩니다. TV 화면에 표시된 앨범 커버도 마찬가지입니다.

전 세계 인터넷 라디오 방송을 들었습니다. 국가, 언어, 장르, 제목별로 라디오 방송을 정렬하고 즐겨찾는 방송으로 나만의 재생 목록을 만들 수 있습니다. 여기 나온 작동 방법은 BeoSound 5가 아닌 TV에 BeoMaster 5를 연결했을 때만 적용됩니다.

현재 방송으로 커서 옮기기

정취 중인 방송으로 커서를 옮깁니다.

→ 메뉴 불러오기

→ 'Home/Return'은 1번 누름

보기 표시

N.RADIO에 사용할 보기를 표시합니다.

→ 메뉴 불러오기

→ 'List root'는 5번 누름

콘텐츠 삭제

컬러 즐겨찾기 목록에서 삭제하려는 콘텐츠를 선택합니다.

→ 방송/그룹/목록 선택

→ 메뉴 불러오기

→ 'Delete'는 8번 누름

→ 화면에 나타나는 지침을 따릅니다.

N.RADIO 구성

N.RADIO 설정을 변경합니다.

→ 메뉴 불러오기

→ 'Configuration'은 9번 누름

→  설정 변경

 설정 저장 후 메뉴 종료

목록 편집 컴퓨터에서 목록을 만들고 편집하는 것이 좋습니다.
컬러 목록 N.MUSIC의 각 컬러 목록에는 항목을 9개까지 넣을 수 있습니다. N.RADIO의 각 컬러 목록에는 방송을 99개까지 넣을 수 있습니다. 자세한 내용은 BeoConnect 설명서를 참조하십시오.

참고! 모든 소스에서 **Menu**를 누르고 숫자 버튼을 곧장 누르면 메뉴에서 옵션을 선택할 수 있습니다.

컴퓨터의 전용 소프트웨어를 사용하여 사진 및 비디오 클립을 구성한 후, TV에서 디지털 사진과 비디오 클립을 즐기십시오. BeoMaster 5를 TV에 연결한 경우에만 이 작동 방식이 적용됩니다.

사진/클립으로 커서 옮기기

보고 있는 사진/비디오 클립으로 커서를 옮깁니다.

→ 메뉴 불러오기

→ 'Home/Return'은 1번 누름

슬라이드 쇼 시작

선택한 그룹 또는 전체 그룹에서 사진/클립을 봅니다.*¹

→ 메뉴 불러오기

→ 'Slideshow'는 3번 누름 → STOP을 눌러 일시 중지

정보 표시/숨기기

사진/클립 정보를 불러옵니다.

→ 메뉴 불러오기

→ 'Show info/Hide info'는 4번 누름

비디오 클립 보기

비디오 클립을 보는 동안에는 화면에 목록이 표시되지 않습니다.

→ 메뉴 숨기기

→  앞뒤로 탐색 프레임 건너뛰기 재생 일시 중지

사진 회전 및 확대/축소

화면에서 사진을 회전하고 확대/축소합니다.

→ 메뉴 불러오기

→ 'Rotate right'는 6번, 'Zoom/Zoom off'는 7번 누름 → 가운데 버튼을/STOP을 눌러 확대/축소 → 왼쪽/오른쪽을 눌러 좌우 이동

콘텐츠 삭제

삭제하려는 콘텐츠를 선택합니다.

→ 사진/클립/그룹/목록 선택

→ 메뉴 불러오기

→ 'Delete'는 8번 누름

→ 화면에 나타나는 지침을 따릅니다.

PHOTO 구성

PHOTO 설정을 변경합니다.

→ 메뉴 불러오기

→ 'Configuration'은 9번 누름

→  설정 변경

→  설정 저장 후 메뉴 종료

정보

목록 편집 *슬라이드 쇼

컴퓨터에서 목록을 만들고 편집하는 것이 좋습니다.

사진 및 비디오 클립은 'Configuration' 메뉴의 설정에 따라 다르게 표시됩니다. 슬라이드 쇼를 보면서 N.RADIO 및 N.MUSIC을 들을 수 있습니다. 메뉴에서 N.RADIO 또는 N.MUSIC을 선택하십시오.

TV에서 즐겨찾는 웹 사이트를 방문하십시오. 리모컨을 사용하여 여러 웹 사이트를 보고 TV 화면을 탐색할 수 있습니다. BeoMaster 5를 TV에 연결한 경우에만 이 작동 방식이 적용됩니다.

스크롤

표시된 목록이 없을 때 웹 사이트를 스크롤합니다.



웹 사이트 스크롤

탐색

링크로 이동하여 새 웹 사이트를 불러옵니다.



즐거찾기 이동

선택한 즐겨찾기를 그룹으로 이동합니다.

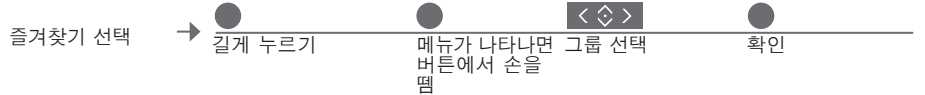

웹 사이트로 커서 옮기기

보고 있는 웹 사이트로 커서를 옮깁니다.



팝업 보기

메뉴에서 팝업 목록을 확인합니다.*²



다음/이전 보기

웹 사이트를 하나씩 이동합니다.



WEB 구성

WEB 설정을 변경합니다.

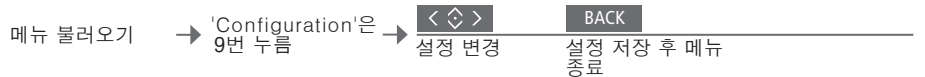

즐거찾기 및 폴더 정리

TV 화면에서 보려는 웹 사이트를 컴퓨터의 Internet Explorer에 추가합니다. 자세한 내용은 BeoConnect 설명서를 참조하십시오.

즐거찾기 삭제

메뉴를 불러온 다음 8을 누르고 화면에 표시되는 지침을 따릅니다.

***팝업**

TV 화면에 표시된 팝업을 보려면 4와 6을 누르십시오.

링크 룸에서 사용하기

BeoLink를 집에 설치해둔 경우에는 링크 룸에서 다음 기능을 사용할 수 있습니다. 오디오 링크 룸에서는 당연히 스피커의 사운드만 들을 수 있습니다. 사진 및 웹 소스는 사용할 수 없습니다.

Beo4 작동

링크 룸 TV에서 콘텐츠를 보고 탐색합니다.



N.MUSIC 켜기

링크 룸에서 N.MUSIC을 켭니다. TV 스피커에서 사운드가 나오며 화면이 꺼집니다.



N.RADIO 켜기

링크 룸에서 N.RADIO를 켭니다. TV 스피커에서 사운드가 나오며 화면이 꺼집니다.



컬러 목록 재생

링크 룸에서 컬러 목록을 재생합니다.



특정 트랙/방송 재생

2초 내에 하나 이상의 숫자를 누릅니다.



컬러 목록에 추가하기

트랙 또는 방송을 컬러 목록에 빠르게 추가합니다. 목록에 이미 있는 트랙 또는 방송은 추가할 수 없습니다.



정보

- ¹*Mode 1로 설정된 Beo4 링크 룸의 메뉴
²*N.MUSIC/N.RADIO Play Timer

Beo4가 Mode 1로 설정되어 있으면, 가운데 버튼 대신 PLAY를 누르고 BACK을 길게 눌러야 합니다. 일부 링크 룸 TV에서는 0을 눌러 메뉴를 불러와야 할 수 있습니다.
N.MUSIC/N.RADIO를 활성화하는 버튼은 연결된 BeoSound 5(있는 경우)의 설정에 따라 다릅니다. 링크 시스템의 메인 비디오 또는 오디오 제품에 Play Timer 기능이 있는 경우에는 Play Timer의 소스로 BeoMaster 5를 선택할 수 있습니다. Play Timer가 시작되면, 빨간색 목록에 있는 항목이 재생됩니다. 이는 Play Timer 기능으로 들으려는 콘텐츠가 빨간색 목록에 있어야 한다는 뜻입니다.

Master Link 설치의 모든 기능을 활용하려면, BeoMaster 5를 메인 룸 TV에 연결해야 합니다. 설치에 따라 옵션이 다릅니다. 아래 그림은 설치의 한 가지 예를 보여줍니다.

BeoMaster 5/BeoSound 5 설치

링크 룸 TV에서도 메인 룸 TV와 마찬가지로 BeoMaster 5의 콘텐츠를 동일하게 시청할 수 있습니다. 예를 들면, 재생 중인 음악의 앨범 및 아티스트 이름과 함께 커버 아트를 보고, 인터넷 라디오 방송을 들으며, 사진 컬렉션을 찾아보고, 인터넷 즐겨찾기를 탐색할 수 있습니다.

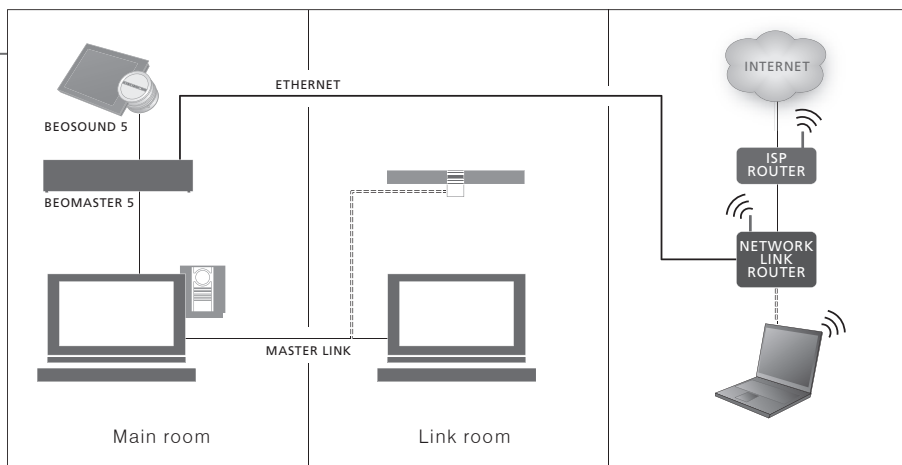

BeoMaster 5 설치

링크 룸 TV에서도 메인 룸 TV와 같은 옵션을 사용할 수 있습니다. BeoSound 5를 연결하지 않으면 N.MUSIC 및 N.RADIO만 탐색할 수 있습니다. 또한 커버 아트를 보고, 사진 컬렉션을 찾아보며, 인터넷을 탐색할 수 있습니다.

- 링크 룸 작동** 링크 룸 TV에서도 메인 룸 TV와 마찬가지로 BeoMaster 5의 콘텐츠를 동일하게 시청할 수 있습니다. 이 콘텐츠를 시청하는 동안에는 두 TV 모두 표준 화질로 표시됩니다.
- CVBS 신호** 링크 룸에 데이터를 분배하려면, BeoMaster 5와 메인 룸 TV를 케이블로 연결해야 합니다. 자세한 내용은 Bang & Olufsen 매장에 문의하십시오.

시스템 설치

BeoMaster 5는 Bang & Olufsen 제품에 따라 다양한 방식으로 설치할 수 있습니다. 설치를 변경해야 하는 경우에는 매장에 문의하십시오.

BeoSound 5 설치

BeoSound 5와 함께 BeoMaster 5를 설치하면 BeoSound 5를 통해 음악 및 라디오를 작동할 수 있습니다.

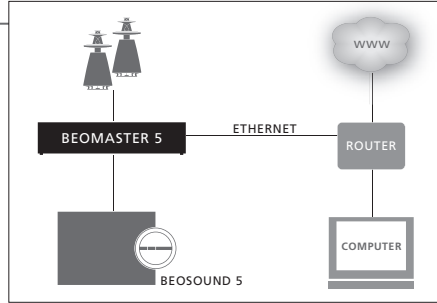

BeoSound 5 작동에 관한 자세한 내용은 BeoSound 5 설명서를 참조하십시오.

오디오/비디오 시스템 설치

BeoMaster 5는 가정용 오디오/비디오 시스템과 함께 설치합니다.

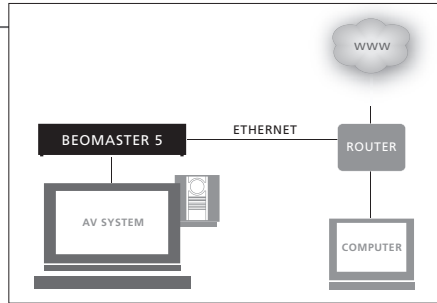

연결된 제품을 설정하는 방법에 관한 자세한 내용은 제품에 동봉된 설명서를 참조하십시오.

중요

적절한 통풍을 보장하기 위해 제품 옆쪽으로 5cm, 위쪽으로 10cm 이상의 공간을 마련해야 합니다. 통풍이 되지 않는 밀폐형 캐비닛에 BeoMaster 5를 두지 마십시오.

안전을 위해, 벽면 콘센트에서 제품까지 전원 코드를 견고하게 연결해야 합니다. 동봉된 케이블 클램프와 나사를 사용하십시오.

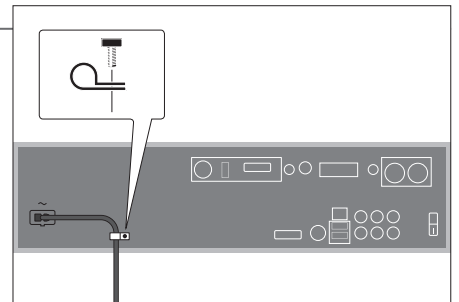
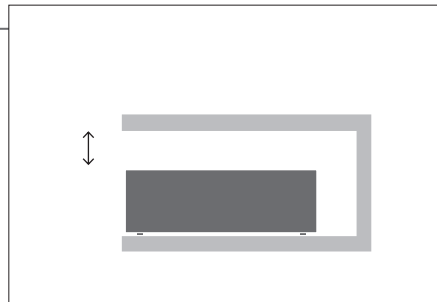

정보

청소 마르고 부드러운 천으로 표면을 닦아내십시오. 얼룩이나 먼지를 제거하려면, 세척액과 같은 중성 세제를 희석한 물에 부드러운 천을 적셔 닦으십시오.

모든 연결을 완료할 때까지 시스템에 있는 어떤 제품도 전원 공급장치에 연결하지 마십시오.

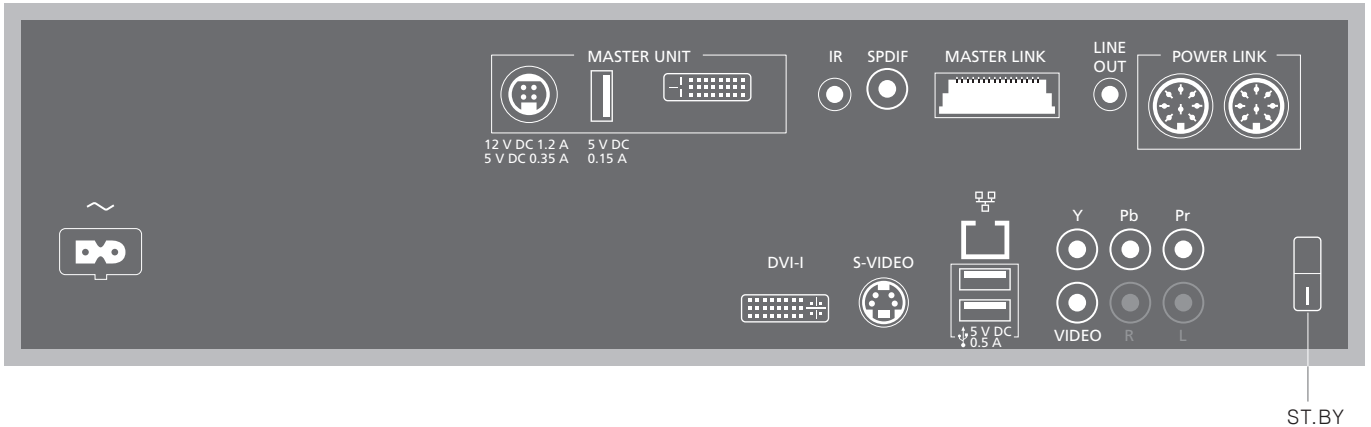

~ - 전원 공급장치
전원 공급장치 연결용.

MASTER UNIT
BeoSound 5 연결 (POWER, USB, VIDEO).

IR
외장 IR 리시버.

SPDIF
디지털 입력부가 달린 라우드스피커용.

MASTER LINK
집안 전체에 BeoLink를 분배하기 위한 연결용.

LINE OUT
TV로 출력하는 왼쪽 및 오른쪽 사운드 채널.

POWER LINK
라우드스피커 연결.

DVI-I
TV 연결.

이더넷
이더넷 연결.*¹

USB 오디오 인터페이스
USB 무선 네트워크 카드 연결용.

S-VIDEO
TV 연결.

Y-Pb-Pr
다른 TV 연결용.

VIDEO
다른 TV 연결용.

ST.BY (대기)
대기 스위치.

소프트웨어 업데이트 소프트웨어 업데이트와 N.RADIO를 수신하려면, BeoMaster 5를 인터넷에 연결해야 합니다.

¹*참고! 아파트, 집, 건물을 벗어나지 않는 LAN(근거리 통신망)에만 연결하십시오.

최종 사용자 사용권 계약 – EULA

BeoMaster에는 Windows XP®의 한정판이 포함되어 있습니다. 이 한정판을 사용하려면 아래 나온 EULA 약관을 읽어야 합니다.

Note that the EULA terms are in English only. No legally correct translation is currently available.

EULA Terms

You have acquired a device, BeoMaster 5, that includes software licensed by AmiTech from Microsoft Licensing, GP or its affiliates. Those installed software products of MS origin, as well as associated media, printed materials, and online or electronic documentation, are protected by international intellectual property laws and treaties. The SOFTWARE is licensed, not sold. All rights reserved.

IF YOU DO NOT AGREE TO THIS END USER LICENSE AGREEMENT EULA, DO NOT USE THE DEVICE OR COPY THE SOFTWARE. INSTEAD, PROMPTLY CONTACT AMITECH FOR INSTRUCTIONS ON RETURN OF THE UNUSED DEVICE; FOR A REFUND. ANY USE OF THE SOFTWARE, INCLUDING BUT NOT LIMITED TO USE ON THE DEVICE, WILL CONSTITUTE YOUR AGREEMENT TO THIS EULA (OR RATIFICATION OF ANY PREVIOUS CONSENT).

GRANT OF SOFTWARE LICENSE. This EULA grants you the following license: You may use the SOFTWARE only on the DEVICE.

NOT FAULT TOLERANT. THE SOFTWARE IS NOT FAULT TOLERANT. AMITECH HAS INDEPENDENTLY DETERMINED HOW TO USE THE SOFTWARE IN THE DEVICE, AND MS HAS RELIED UPON AMITECH TO CONDUCT SUFFICIENT TESTING TO DETERMINE THAT THE SOFTWARE IS SUITABLE FOR SUCH USE.

NO WARRANTIES FOR THE SOFTWARE. THE SOFTWARE is provided AS IS and with all faults. THE ENTIRE RISK AS TO SATISFACTORY QUALITY, PERFORMANCE, ACCURACY, AND EFFORT (INCLUDING LACK OF NEGLIGENCE) IS WITH YOU. ALSO, THERE IS NO WARRANTY AGAINST INTERFERENCE WITH YOUR ENJOYMENT OF THE SOFTWARE OR AGAINST INFRINGEMENT. IF YOU HAVE RECEIVED ANY WARRANTIES REGARDING THE DEVICE OR THE SOFTWARE, THOSE WARRANTIES DO NOT ORIGINATE FROM, AND ARE NOT BINDING ON, MS. No Liability for Certain Damages. EXCEPT AS PROHIBITED BY LAW, MS SHALL HAVE NO LIABILITY FOR ANY INDIRECT, SPECIAL, CONSEQUENTIAL OR INCIDENTAL DAMAGES ARISING FROM OR IN CONNECTION WITH THE USE OR PERFORMANCE OF THE SOFTWARE. THIS LIMITATION SHALL APPLY EVEN IF ANY REMEDY FAILS OF ITS ESSENTIAL PURPOSE. IN NO EVENT SHALL MS BE LIABLE FOR ANY AMOUNT IN EXCESS OF U.S. TWO HUNDRED FIFTY DOLLARS (U.S. \$250.00)

Limitations on Reverse Engineering, Decompilation, and Disassembly. You may not reverse engineer, decompile, or disassemble the SOFTWARE, except and only to the extent that such activity is expressly permitted by applicable law notwithstanding this limitation.

SOFTWARE TRANSFER ALLOWED BUT WITH RESTRICTIONS. You may permanently transfer rights under this EULA only as part of a permanent sale or transfer of the Device, and only if the recipient agrees to this EULA. If the SOFTWARE is an upgrade, any transfer must also include all prior versions of the SOFTWARE.

EXPORT RESTRICTIONS. You acknowledge that SOFTWARE is subject to U.S. export jurisdiction. You agree to comply with all applicable international and national laws that apply to the SOFTWARE, including the U.S. Export Administration Regulations, as well as end-user, end-use and destination restrictions issued by U.S. and other governments. For additional information see <http://www.microsoft.com/exporting/>

시스템 또는 프로그램 장애가 발생할 때 사진, 음악 파일 등을 손실하지 않도록 데이터 사본을 항상 보관해 두십시오. BeoMaster 5에는 대부분의 컴퓨터 바이러스를 차단하는 백신 프로그램이 있습니다.

안전 사본

파일, 사진, 음악 등을 포함하되 이에 제한되지 않는 데이터의 안전 사본을 정기적으로 만들어두는 것은 사용자의 책임입니다. BeoMaster로 즉시 재전송할 수 있거나, BeoMaster 교체시 새 BeoMaster로 즉시 전송할 수 있는 매체에 이 데이터를 사용할 수 있도록 만들어 두는 것은 사용자의 책임이며, 필요할 때 안전 사본을 재설치하는 것도 사용자의 책임입니다.

사무실 컴퓨터나 휴대용 하드 디스크 등 기타 외부 장치에 안전 사본을 둘 수도 있으며 CD-ROM 또는 DVD 디스크에 데이터를 복사할 수도 있습니다.

BeoMaster의 수리를 맡길 때에는 데이터도 안전하게 복사해야 합니다. 포맷으로 인해 예고 없이 데이터 손실이 발생할 수 있으므로 수리시 데이터 미디어를 포맷해야 할 수 있습니다. Bang & Olufsen은 어떠한 데이터 손실에 대해서도 책임을 지지 않습니다.

데이터 재설치

미디어 컬렉션을 BeoMaster에 다시 설치해야 하는 경우에는 BeoPlayer, BeoPort 또는 BeoConnect(MAC 사용자 전용) 소프트웨어를 사용하여 BeoMaster로 이 컬렉션을 전송해야 합니다. 이렇게 하면 관련 태그 정보가 손실되지 않습니다.

백신 프로그램

바이러스 공격은 시스템 장애와 중요한 데이터의 손실을 초래할 수 있습니다. 심각한 경우에는 BeoMaster를 수리해야 할 수도 있습니다. 바이러스 공격에 따른 복구는 보증에 포함되지 않습니다. BeoMaster에는 백신 프로그램이 있습니다. 이 프로그램은 주요 해커 프로그램으로부터 시스템을 보호합니다. BeoMaster가 인터넷에 항상 연결되어 있는 경우, 백신 프로그램은 적어도 5년 이상 인터넷을 통해 자동으로 업데이트됩니다. 프로그램은 즉시 설치되며 바이러스가 들어 있는 모든 파일을 예고 없이 제거합니다. 이 때문에 BeoMaster로 전송한 파일이 삭제될 수 있습니다.

Bang & Olufsen은 바이러스 공격으로 인한 어떠한 손실에 대해서도 책임을 지지 않습니다.



이 제품은 2004/108/EC 및 2006/95/
EC 지침의 규정을 준수합니다.

Bang & Olufsen 제품의 오픈 소스 소프트웨어
사용에 관한 자세한 내용이 궁금하면 [http://
www.bang-olufsen.com/contact-us](http://www.bang-olufsen.com/contact-us)에
필요한 정보를 채워 문의해 주십시오.

This product incorporates copyright protection
technology that is protected by U.S. patents and
other intellectual property rights. Use of this
copyright protection technology must be
authorized by Rovi, and is intended for home and
other limited viewing uses only unless otherwise
authorized by Rovi. Reverse engineering or
disassembly is prohibited.

HDMI, the HDMI logo and High-Definition
Multimedia Interface are trademarks or registered
trademarks of HDMI Licensing LLC.

Bang & Olufsen은 각 프로그램 제공자가
제공한 인터넷 라디오 방송국의 품질을 보장할
수 없습니다.

전기 및 전자 장비 폐기물(WEEE: Waste Electrical and Electronic Equipment) - 환경 보호



이 기호가 표시된 전기 및 전자 장비와 그 부품 및 배터리는 일반적인 가정용 쓰레기와 함께 폐기할 수 없습니다. 모든 전기 및 전자 장비와 그 부품 및 배터리는 분리수거하여 처리해야 합니다. 해당 국가에서 시행되고 있는 분리수거 시스템을 통해 전기 및 전자 장비와 배터리를 폐기하면 환경을 보호하고, 이를 통해 인체 건강을 보호하며, 천연 자원의 신중하고 이성적인 사용에 기여하게 됩니다. 전기 및 전자 장비와 배터리 및 폐기물을 분리수거하는 것은 해당 전기 및 전자 장비에 존재할 수 있는 위험한 물질로 인한 환경 오염을 미연에 방지하는 길입니다.

가까운 Bang & Olufsen 매장에서 해당 국가의 폐기물 처리 규정을 친절히 안내해 드립니다.

크기가 너무 작아 기호를 표시할 수 없는 제품은 사용 설명서, 보증서 또는 포장에 기호가 나와 있습니다.

모든 Bang & Olufsen 제품은 전 세계 유관 환경 법규를 준수합니다.

Acknowledgements and liability



Product names mentioned in this guide may be trademarks or registered trademarks of other companies. Portions utilize Microsoft Windows Media Technologies. Copyright © 1999–2002 Microsoft Corporation. All rights reserved. Microsoft, Windows Media and the Windows Logo are registered trademarks of Microsoft Corporation in the United States and/or other countries.

Please note that Bang & Olufsen will, in no event, be liable for any consequential, incidental or indirect damages arising out of the use or inability to use the software.



3510653110400005

